

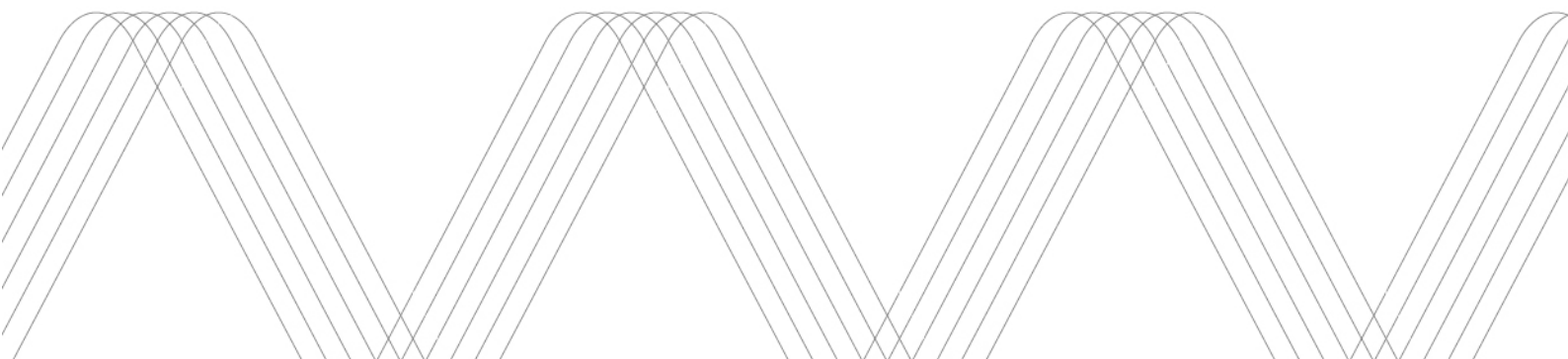

Charge Amps Halo

Manual de instalación

3,7 kW, 7,4 kW y 11 kW





¡Proteja el medio ambiente! El producto no se debe eliminar con los residuos domésticos. Este producto contiene componentes eléctricos o electrónicos que se deben reciclar. Entregue el producto para su reciclaje en un centro autorizado, por ejemplo, el punto limpio de su zona.

La eliminación del producto deberá cumplir la legislación y las directrices medioambientales locales. El producto se compone de aluminio reciclado, plástico y componentes electrónicos, y se deberá reciclar según corresponda a estos materiales.



Aprobado conforme a las directivas UE pertinentes.

No respetar y no llevar a cabo las indicaciones, instrucciones y medidas de seguridad recogidas en el presente manual de instalación supondrá la anulación de todas las condiciones de garantía. Asimismo, Charge Amps AB podrá rechazar toda reclamación de indemnización relativa a lesiones/daños o incidentes, directos o indirectos, que se produzcan como resultado de esta negligencia.

El fabricante no garantiza la exactitud ni la exhaustividad de este documento y no tendrá responsabilidad alguna por las consecuencias de utilizar la información aquí contenida. El fabricante se reserva el derecho de realizar modificaciones en la información publicada en el presente documento sin previo aviso. En www.chargeamps.com se puede consultar la versión más reciente del documento.

© Copyright Charge Amps AB 2021. Todos los derechos reservados. Quedan terminantemente prohibidas la copia, modificación o traducción sin la autorización previa por escrito de Charge Amps AB.

Índice

1. Seguridad	4
2. Datos técnicos	5
3. Vista de conjunto del producto	7
3.1. Partes.....	7
3.2. Contenido del embalaje.....	8
4. Antes de la instalación	8
4.1. Herramientas recomendadas	8
4.2. Material facilitado por el instalador.....	8
4.3. Requisitos de montaje	9
4.4. Requisitos eléctricos	9
5. Instalación	10
6. Configuración	15
6.1. Conexión a la red WiFi	15
6.2. Conexión mediante LAN.....	16
6.3. Configuración de la interfaz de gestión local.....	16
7. Conexión a la nube	18
7.1. Crear una cuenta de colaborador (Partner) de Charge Amps	19
8. Solución de problemas	19
8.1. Reiniciar	19
8.2. Restablecer la configuración de fábrica	19
9. Desmontaje	21
10. Asistencia y servicio técnico	21

1. Seguridad

ADVERTENCIA: Lea todas las instrucciones antes de utilizar el producto.

- El producto solo puede ser instalado por un electricista profesional conforme al Manual de instalación.
- Antes de proceder a la instalación o de realizar tareas de mantenimiento, desconecte la corriente en el interruptor principal.
- Un uso inadecuado o el incumplimiento de las instrucciones del presente Manual de instalación pueden causar el riesgo de sufrir lesiones personales.
- Deben respetarse las normas y los reglamentos de instalación locales.
- Utilice este producto exclusivamente para la recarga de vehículos eléctricos compatibles.
- Antes de utilizar el producto, compruebe si presenta daños visibles.
- No intente nunca reparar ni utilizar el producto si tiene daños.
- Antes de utilizar el producto, asegúrese de que este se encuentre en buen estado y de que todos los cables estén bien fijados.
- No sumerja el producto en agua, no lo maltrate ni inserte objetos extraños en ninguna parte del producto.
- Guarde siempre el conector del VE en su soporte cuando no lo utilice.
- No utilice nunca un adaptador entre el conector del VE y el vehículo eléctrico.
- Enrolle siempre el cable de carga del VE cuando no lo utilice para evitar dañar el cable y tropezar con él.
- Antes de iniciar la recarga, desenrolle el cable de carga del VE para evitar que se sobrecaliente durante el uso.
- No intente nunca desmontar el producto de ninguna manera.
- Asegúrese de que no haya materiales, productos químicos o vapores inflamables, explosivos, corrosivos o combustibles cerca del lugar de montaje.
- Asegúrese de que todos los terminales estén bien fijados antes de volver a colocar la parte frontal.
- Tenga cuidado de no tocar el circuito impreso durante la instalación para evitar el riesgo de electricidad estática.
- ¡Objeto pesado! Para evitar distensiones musculares o lesiones de espalda, utilice accesorios de elevación y las técnicas de elevación adecuadas.

2. Datos técnicos

Estándar de recarga	Modo 3
Identificador de la fuente de alimentación para VE	
Identificación	RFID (i/a) HF, 13,56 MHz
Conexión a internet	WiFi 802.11 b/g/n, 2,4 GHz
Medición de energía	Tensión de monofásica a trifásica, corriente y potencia
Diferencial externo requerido	Sí, tipo A
Temperatura de servicio	De -30 °C a +45 °C
Grado de protección IP	IP 66 (unidad principal) IP 44 (conector del VE y toma de corriente)
Grado de protección IK	IK10
Longitud del cable	7,5 m
Dimensiones (An x Pr x Al)	Unidad principal: 262 x 159 x 203 mm Conector: 81 x 125 x 88 mm
Peso	4 kg
Gama de frecuencias RFID	13,553-13,567 MHz
Potencia de RFID	31 dBm
Gama de frecuencias WiFi	2412-2484 MHz
Potencia de WiFi	802.11 b/g/n: 20/17/14 dBm
Tensión asignada (Un) (del CONJUNTO)	230/400 V
Tensión asignada de empleo (Ue) (de un circuito de un CONJUNTO)	230/400 V
Corriente asignada del CONJUNTO (InA)	16/32 A* * Depende del modelo
Corriente asignada de un circuito (Inc)	16/32 A* * Depende del modelo
Frecuencia asignada (fn)	50 Hz

Funcionalidad de seguridad de corriente residual	La protección de CC contra corriente de falta está integrada en el punto de recarga. Se requiere un diferencial externo de tipo A.
Tipos de puesta a tierra del sistema para los que se ha diseñado el cargador	TN, IT, TT
Instalación en interiores y exteriores	Sí
Instalación fija o móvil	Fija
Destinado al uso por parte de personas corrientes	Sí
Diseño externo	CONJUNTO de superficie para montaje mural bajo envolvente
Tipo de construcción	Fija
Ubicaciones de acceso restringido o acceso no restringido	Acceso no restringido
Método de montaje	CONJUNTO de montaje mural* * Instalación fija montada en el suelo con el soporte para poste accesorio Pole Mount

3. Vista de conjunto del producto

3.1. Partes

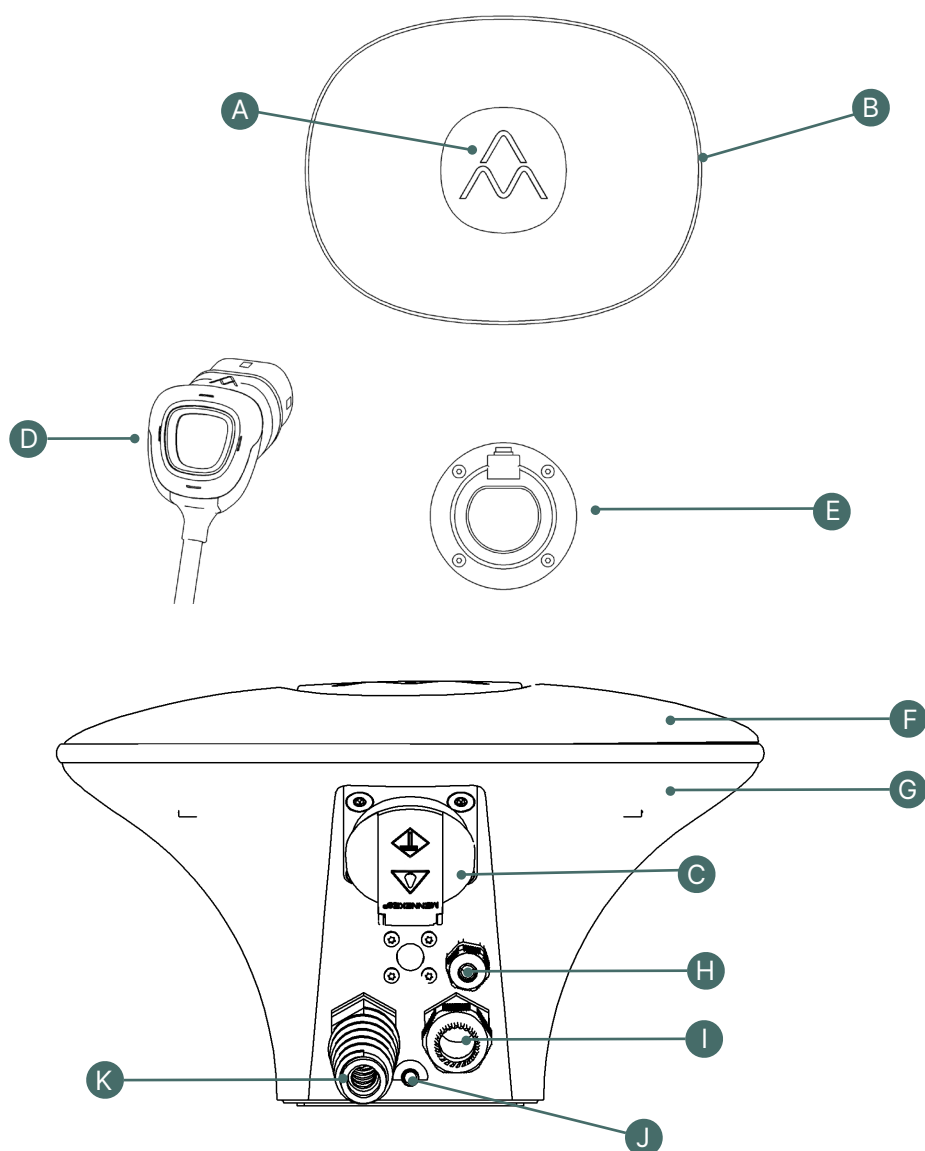

- A. Luz central/lector de RFID
- B. Anillo de luz
- C. Toma de corriente *(solo en algunos modelos)*
- D. Conector del VE

- E. Soporte del conector del VE
- F. Parte frontal
- G. Parte posterior
- H. Prensaestopas: conexión LAN (*solo en algunos modelos*)
- I. Prensaestopas: conexión eléctrica de entrada
- J. Entrada de la antena WiFi (*solo en algunos modelos*)
- K. Pasacables: cable de carga fijo

3.2. Contenido del embalaje

- Charge Amps Halo
- Antena WiFi (*solo en algunos modelos*)
- Regleta de conexión de 5 polos para la corriente de alimentación
- Soporte del conector del VE
- Tarjeta RFID
- Documento con el número de serie y la contraseña
- Guía rápida de usuario

4. Antes de la instalación

4.1. Herramientas recomendadas

- Destornillador plano de electricista de 3,5 mm
- Broca para los tornillos/tacos para el montaje mural
- Nivel láser/de burbuja para un montaje mural correcto
- Pinza pelacables
- Llave Allen acodada H4

4.2. Material facilitado por el instalador

- 3 tornillos de 5 mm de cabeza plana, de acero inoxidable A2 o A4 y con los tacos correspondientes (*si hacen falta*), para montar Charge Amps Halo
- 4 tornillos de 3,5 mm de cabeza avellanada, para el montaje en la pared del soporte para el conector del VE
- Material de sellado externo para la pared (*si hace falta*)
- Diferencial externo de tipo A de 30 mA
- Cable de instalación con un diámetro exterior de 14,0 mm, como máximo, acorde a la capacidad de carga del producto elegido
- Cable LAN con conector corto (*solo en algunos modelos*)

4.3. Requisitos de montaje

- **Asegúrese de utilizar siempre material de sellado si la instalación se realiza en exteriores o sobre una base irregular.**
- Si es posible, debe evitarse montar Charge Amps Halo en una ubicación expuesta a la luz solar directa.
- No instale Charge Amps Halo en espacios confinados.
- Asegúrese de que la pared pueda soportar el peso del producto.
- Altura de instalación recomendada: 750-1450 mm.
- Utilice tornillos y tacos (*si hacen falta*) adecuados para el material de la pared.

4.4. Requisitos eléctricos

Nota: La normativa local puede establecer requisitos adicionales para la instalación eléctrica.

- Charge Amps Halo debe estar conectado a tierra a través de la instalación eléctrica permanente.
- Introduzca el cable eléctrico únicamente a través del prensaestopas indicado.
- El cable Ethernet debe tener un conector de tipo corto.
Nota: La conexión Ethernet solo está disponible para la versión OCPP de Charge Amps Halo.

4.4.1. Compruebe los puntos siguientes antes de proceder a la instalación

- Que la corriente esté desconectada en el interruptor principal.
- Que el cableado de entrada tenga las dimensiones adecuadas para poder conectar Charge Amps Halo:
 - Mínimo 2,5 mm² para 16 A
Las condiciones eléctricas de la instalación y las longitudes de cable pueden requerir una mayor área de sección transversal para cumplir las condiciones de activación.
El diámetro exterior del cable elegido no puede ser superior a 14,0 mm.
 - Mínimo 6 mm² para 32 A
Las condiciones eléctricas de la instalación y las longitudes de cable pueden requerir una mayor área de sección transversal para cumplir las condiciones de activación.
El diámetro exterior del cable elegido no puede ser superior a 14,0 mm.
- Que el producto tenga los fusibles adecuados:
 - Monofásico 3,7 kW: 16 A, disyuntor miniatura de curva B o C*

- Trifásico 11 kW: 16 A, disyuntor miniatura de curva B o C*
- Monofásico 7,4 kW: 32 A, disyuntor miniatura de curva B*

Estos valores son los mínimos. Siempre debe cumplirse la normativa local.

* Curva B, disparo del disyuntor si se supera 3-5 veces la corriente asignada; curva C, disparo del disyuntor si se supera 5-10 veces la corriente asignada.

- Asegúrese de que esté instalado un diferencial de tipo A.
La protección de CC contra corriente de falta está integrada en el punto de recarga. Se requiere un diferencial externo de tipo A. Juntos tienen la misma funcionalidad que un diferencial tipo B y permiten prescindir del requisito de un diferencial tipo B conforme a la norma IEC 61851.

5. Instalación

1. Desconecte la corriente en el interruptor principal.
2. Asegúrese de que el cable de alimentación esté aislado.
3. Saque Charge Amps Halo de la caja.
4. Instale un diferencial de tipo A independiente en el conducto de alimentación de Charge Amps Halo.
5. Abra Charge Amps Halo con una llave Allen H4.
Asegúrese de que no se caigan las juntas tóricas que sujetan los tornillos.

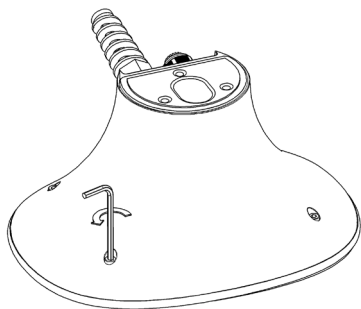

6. Extraiga todas las regletas de conexión y conectores que estén conectados en el circuito impreso.
7. Instale la antena WiFi externa (*solo en algunos modelos*).

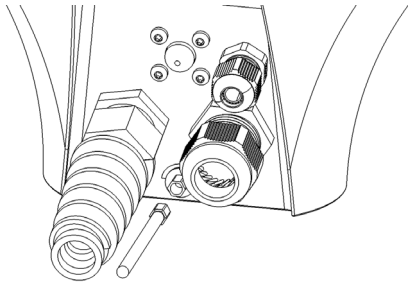

8. Instale el cable Ethernet mediante la conexión LAN. Diámetro máx.: 4-8 mm.
9. Marque y perforo los orificios de montaje en la pared para Charge Amps Halo.

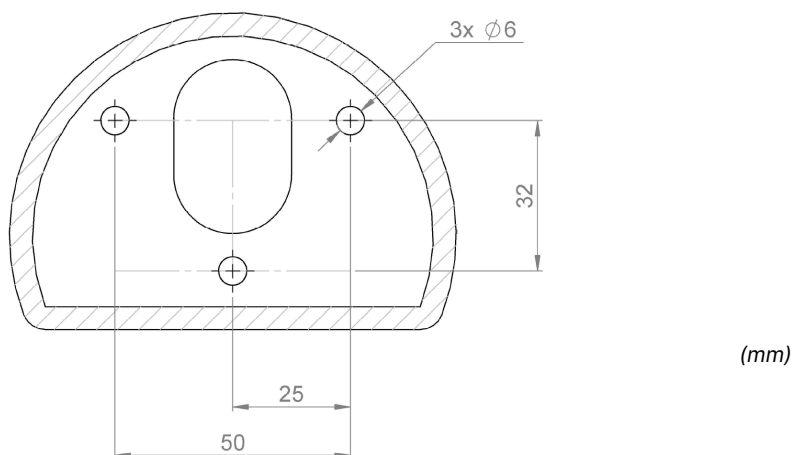

El dibujo no está hecho a escala.

El área marcada es el área de sellado que ejerce presión sobre la pared.

Asegúrese de que esta área sea lisa y esté limpia para evitar que penetre agua.

10. Monte la parte posterior en la pared. Asegúrese de que la superficie de montaje sea vertical y lisa.

¡Importante!

Utilice siempre material de sellado.

11. Marque y perforo los orificios de montaje en la pared para el soporte del conector del VE.
Ubique los orificios para el soporte del conector del VE a aproximadamente 30 cm a la derecha de Charge Amps Halo.
12. Monte el soporte del conector del VE.
13. Afloje la tuerca del prensaestopas.
14. Pele el cable eléctrico (15-20 cm) e introdúzcalo en el prensaestopas.
15. Vuelva a apretar la tuerca del prensaestopas.
16. Conecte la alimentación eléctrica en la regleta de conexión de 5 polos.

- **Conexión en redes TN y TT**

3,7 kW, 7,4 kW

Conecte L1, N y PE.

L2 y L3 son opcionales, pero se recomiendan.

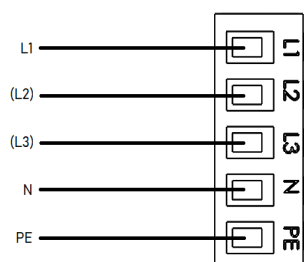

- **Conexión monofásica en una red IT**

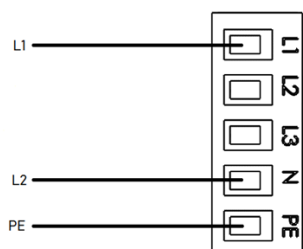

17. Vuelva a instalar los terminales en la parte frontal.

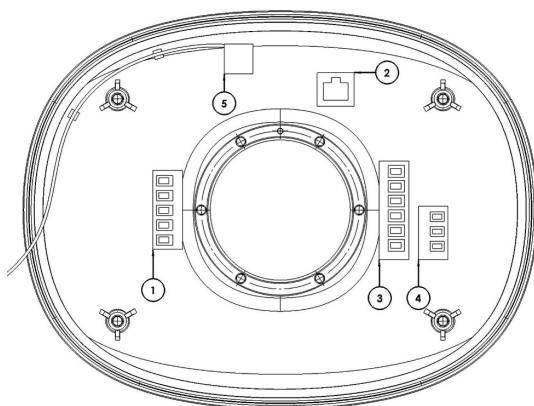

1. Regleta de conexión de 5 polos para la alimentación de entrada
2. Puerto Ethernet (*si la conexión se realiza mediante una red cableada*)
3. Regleta de conexión de 6 polos para el cable de carga
4. Regleta de conexión de 3 polos para la toma schuko (*solo en algunos modelos*)
5. Cable de la antena WiFi (*solo en algunos modelos*)

18. Vuelva a colocar la parte frontal sobre la parte posterior.

Compruebe los puntos siguientes:

- Que estén presentes todas las juntas tóricas alrededor de los tornillos de fijación.
- Que ningún cable quede aplastado.
- Que todos los cables estén bien fijados.
- Que la parte frontal esté montada con el logotipo de Charge Amps apuntando hacia arriba.



19. Apriete los cuatro tornillos Allen H4 con un par de apriete de 1,5-2,0 Nm.

20. Conecte la corriente en el interruptor principal.

- Se iniciará una secuencia de arranque con autocomprobaciones.
- Charge Amps Halo estará listo para su uso cuando se ilumine con una luz blanca fija.

21. Continúe la instalación configurando Charge Amps Halo.

6. Configuración

6.1. Conexión a la red WiFi

6.1.1. Acceso al punto de acceso WiFi de Charge Amps Halo

Nota: No es necesario si se utiliza una conexión LAN (*solo en algunos modelos*). Consulte el apartado 6.2 *Conexión mediante LAN*.

El punto de acceso WiFi de Charge Amps Halo no está conectado a una red.

El punto de acceso WiFi de Charge Amps Halo solo es accesible durante 10 minutos tras encender el equipo.

- Utilice un móvil, una tableta o un ordenador para conectarse a la red WiFi de Charge Amps Halo.
Para evitar conflictos entre redes WiFi, ponga el móvil en modo avión.
 - SSID: HALO_nnnnnnM (nnnnnn son los 6 últimos dígitos del número de serie).
 - Contraseña: Introduzca el código PIN de Charge Amps Halo.
- Abra un navegador y escriba 192.168.250.1 en la barra de direcciones.
- Pase al apartado que corresponda según se indica en la tabla siguiente.

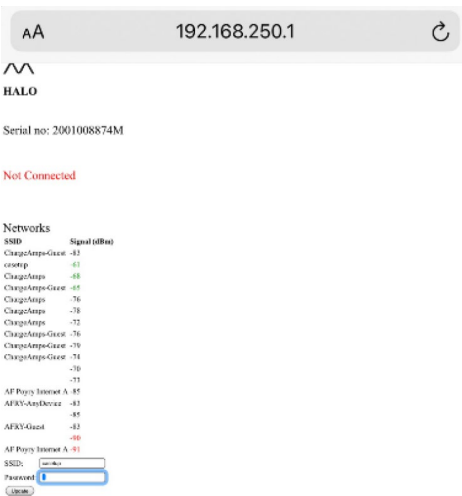
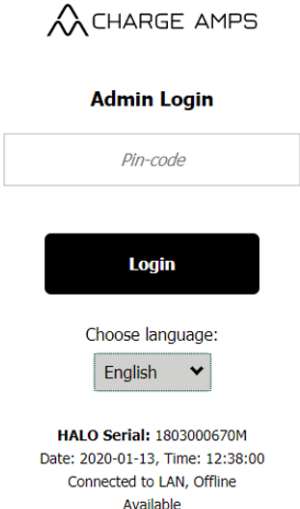
Charge Amps Halo Consulte el apartado <i>6.1.2 Conexión a la red WiFi</i>	Charge Amps Halo, versión OCPP Consulte el apartado <i>6.1.3 Conexión a la red WiFi</i>
	

6.1.2. Conexión a la red WiFi

1. Introduzca los datos de inicio de sesión de la red de la instalación para conectar Charge Amps Halo a internet.
2. Haga clic en *Refresh* (Actualizar) para guardar.

6.1.3. Conexión a la red WiFi

Nota: Disponible solo para la versión OCPP de Charge Amps Halo.

Nota: No hace falta si se utiliza un cable LAN.

1. Inicie sesión en la interfaz de gestión local.
Introduzca el código PIN e inicie sesión en la interfaz de gestión local.
2. Haga clic en la flecha de la esquina superior derecha para moverse entre pestañas. Seleccione la pestaña *WiFi*.
3. Introduzca los datos de inicio de sesión de la red WiFi de la instalación para conectar Charge Amps Halo a internet.
4. Haga clic en *Refresh* (Actualizar) para guardar.

6.2. Conexión mediante LAN

Nota: Disponible solo para la versión OCPP de Charge Amps Halo.

1. Compruebe que Charge Amps Halo está conectado a la red local mediante un cable LAN.
2. Abra un navegador en un ordenador o un *smartphone* y escriba la dirección IP asignada a Charge Amps Halo en la barra de direcciones.
Puede consultar la dirección IP en el router o en el servidor DHCP que gestiona la distribución de direcciones IP.
3. Introduzca el código PIN e inicie sesión en la interfaz de gestión local.

6.3. Configuración de la interfaz de gestión local

Nota: Disponible solo para la versión OCPP de Charge Amps Halo.

Haga clic en la flecha de la esquina superior derecha para moverse entre pestañas.

6.3.1. Ajustes de la instalación eléctrica

1. Seleccione la pestaña *Installation* (Instalación) y siga las instrucciones.
2. Haga clic en *Refresh* (Actualizar) para guardar.

6.3.2. Gestión de RFID para cargadores sin conexión

Nota: Si se realiza una conexión a un servicio en la nube, no se tendrán en cuenta las tarjetas RFID añadidas localmente.

1. Seleccione la pestaña *RFID* y siga las instrucciones.
2. Haga clic en *Refresh* (Actualizar) para guardar.

6.3.3. Conexión al proveedor del servicio en la nube

Nota: No es aplicable a los usuarios de Charge Amps Cloud.

1. Seleccione la pestaña *OCP* e introduzca la URL del proveedor del servicio en la nube.
2. Haga clic en *Refresh* (Actualizar) para guardar.

7. Conexión a la nube

Si Charge Amps Halo está conectado a Charge Amps como proveedor del servicio en la nube, tiene a su disposición Charge Amps Cloud y Charge Amps App.

Si está conectado al servicio de otro proveedor, contacte con él para que le informe sobre los portales y las aplicaciones disponibles.

Contacte con el proveedor del servicio en la nube para verificar que la conexión se haya realizado correctamente.

Charge Amps App



Charge Amps Cloud **Usuario**



<https://my.charge.space/>

Charge Amps Cloud **Colaborador**



<https://my.charge.space/partner>

Visite el enlace para acceder a la documentación completa del producto.



<https://www.chargeamps.com/product/charge-amps-halo/>

7.1. Crear una cuenta de colaborador (Partner) de Charge Amps

Para instalar los productos de Charge Amps se necesita una cuenta de colaborador (Partner) de Charge Amps.

Utilice sus credenciales de inicio de sesión o cree una cuenta nueva.

1. Cree una cuenta de usuario en Charge Amps Cloud <https://my.charge.space/>
Nota: No registre el cargador del VE. La configuración se realiza en la interfaz de usuario Partner.
2. Envíe un correo electrónico a Charge Amps (support@charge-amps.com) en el que indique lo siguiente:
 - a. Nombre de inicio de sesión de la cuenta de usuario
 - b. Nombre de la empresa
 - c. Dirección postal de la empresa
 - d. Correo electrónico de la empresa
 - e. Teléfono de la empresa
 - f. CIF de la empresa
 - g. Representante de la empresa
3. Charge Amps le enviará un correo electrónico para avisarle de que se ha creado su cuenta de colaborador (Partner).

8. Solución de problemas

8.1. Reiniciar

- Reinicie apagando y volviendo a encender el cargador.
- Utilice la interfaz de gestión local para reiniciar el cargador.
Vaya a la pestaña «System» (Sistema) y haga clic en «Reboot system» (Reiniciar sistema).
- Como último recurso, lleve a cabo un restablecimiento de la configuración de fábrica.

8.2. Restablecer la configuración de fábrica

Nota: Contacte con el proveedor antes de realizar esta acción.

Utilice la interfaz de gestión local para restablecer la configuración de fábrica del cargador.



Vaya a la pestaña «System» (Sistema) y haga clic en «Factory Reset» (Restablecimiento de fábrica).

9. Desmontaje

Nota: El desmontaje queda reservado exclusivamente a electricistas profesionales.

Restablezca la configuración de fábrica de Charge Amps Halo antes de apagarlo.
Contacte con el proveedor antes de realizar esta acción.

Antes de empezar a desmontar el equipo, debe aislarse la alimentación eléctrica del cargador.

Utilice el presente manual de instalación y siga los pasos en el orden inverso para desmontar Charge Amps Halo correctamente.

10. Asistencia y servicio técnico

Si no encuentra respuesta a su pregunta en el manual, contacte con el establecimiento donde se haya adquirido el producto o con el proveedor del servicio en la nube, consulte <https://chargeamps.com/support/>.